

Changing the nozzle (Sold separately)

- If the tip of nozzle gets deformed (or abrasion), please replace with a new nozzle.
- The nozzle is a consumable. The nozzle should be replaced with a new one every 6 months or so due to hygiene reasons, even if its shape is unchanged (or without abrasion).
- Optional nozzles with identification ring to allow several persons to share the main unit.



New nozzle (tip)

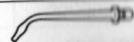

Deformed (worn) nozzle (tip)

Part number	Replacement Nozzle for EW1611	
WEW0982	Nozzle	

<Notes>

1. Install on a hard, flat surface, except for handheld parts or fixed parts.
2. Store in a dry place indoors.
3. Transport without dropping, excessive vibration or hitting against other objects.
4. Dispose of according to national and/or local legislation.

Terms and conditions of sale are not set up by the manufacturer and must comply with national and/or local legislation of the country of sale of goods.

Panasonic®

Инструкция по эксплуатации
(Бытового назначения) Оральный ирригатор
Модель № EW1611

Содержание

Указания по технике безопасности.....	14	После использования.....	20
Использование по назначению.....	16	Устранение неисправностей.....	21
Основные компоненты.....	17	Технические характеристики.....	21
Использование.....	18	Замена насадки (продается отдельно).....	22

Благодарим вас за приобретение продукта Panasonic.

Прежде чем использовать этот прибор, внимательно прочитайте данную инструкцию и сохраните ее для дальнейшего использования.

Указания по технике безопасности

Чтобы уменьшить риск получения травм, гибели людей, поражения электрическим током, пожара и повреждения имущества, всегда соблюдайте следующие меры предосторожности.

Пояснения к символам

Следующие символы используются для классификации и описания уровня опасности, травм и материального ущерба, которые возникнут при игнорировании указаний и ненадлежащем использовании продукта.

ПРЕДУПРЕЖДЕНИЕ

Обозначает потенциальную опасность, которая может привести к серьезным травмам или смерти.

ВНИМАНИЕ

Обозначает опасность, которая может привести к незначительным травмам или порче имущества.

Для классификации и описания типов инструкций, которым необходимо следовать, используются следующие символы.



Этот символ используется для предупреждения пользователей о конкретном способе эксплуатации, который запрещено применять.



Этот символ используется для предупреждения пользователей о конкретной процедуре, которой необходимо следовать для безопасной эксплуатации прибора.

ПРЕДУПРЕЖДЕНИЕ

► Предотвращение несчастных случаев

-  Не хранить в местах, доступных для детей и младенцев. Не позволяйте им пользоваться прибором.
 - Это может привести к несчастному случаю или травме в результате случайного проглатывания съемных частей.

Правильно утилизируйте упаковку устройства и держите его подальше от детей или младенцев.

-  Несоблюдение этого требования может привести к удушью или другим несчастным случаям с детьми или младенцами.

► Источник питания

-  Не подключайте и не отключайте сетевую вилку от бытовой розетки мокрыми руками.
 - Это может привести к поражению электрическим током или травме.

Не погружайте устройство в воду и не мойте его водой. Не используйте устройство рядом с ванной или внутри душевой.

-  Это может привести к поражению электрическим током или пожару.

Не используйте устройство, если шнур или вилка шнура питания повреждены, или когда контакты в бытовой розетке ослаблены.

-  Не повреждайте шнур питания или его вилку. Не повреждайте, не изменяйте, не изгибайте, не тяните, не скручивайте и не связывайте шнур в узел. Кроме того, не размещайте на шнуре ничего тяжелого и не передавливайте шнур.

- Это может привести к поражению электрическим током или пожару из-за короткого замыкания.

ПРЕДУПРЕЖДЕНИЕ

Не используйте в случае превышения номинальной нагрузки в бытовой розетке или электропроводке.

-  Превышение номинальной нагрузки при подключении слишком большого количества сетевых вилок в одну бытовую розетку может привести к пожару из-за перегрева.

Всегда проверяйте соответствие напряжения источника питания номинальному напряжению, указанному на устройстве.

-  Полностью вставляйте вилку шнура питания в розетку.
 - Несоблюдение этого требования может привести к возгоранию, поражению электрическим током или травме.



Шнур питания замене не подлежит. Если шнур поврежден, устройство следует утилизировать.

-  Несоблюдение этого требования может привести к несчастному случаю или травме.

► В случае неправильной работы или неисправности Немедленно прекратите использование устройства и отключите сетевую вилку, если возникли какие-либо отклонения или сбои.

- Несоблюдение этого требования может привести к возгоранию, поражению электрическим током или травме.

<Примеры отклонений и сбоев>

-  Основной блок или шнур деформированы или аномально горячие.
-  Основной блок или шнур пахнут гарью.
-  Во время использования основного блока или шнура слышен ненормальный звук.

→ Немедленно обратитесь для проверки или ремонта устройства в авторизованный сервисный центр.

► Данный продукт

-  Не роняйте и не подвергайте устройству ударам.
 - Это может привести к поражению электрическим током или пожару.

Не вносите изменения, не разбирайте и не ремонтируйте устройство.

-  Это может привести к травме из-за возгорания или неисправности.
 - Обратитесь в авторизованный сервисный центр для ремонта.

Этот прибор не предназначен для использования людьми (включая детей) с ограниченными физическими, сенсорными или умственными способностями или лицами без соответствующих знаний и опыта. Использование прибора такими людьми допускается только под наблюдением лица, отвечающего за их безопасность. Необходимо следить, чтобы дети не играли с прибором.

-  Невыполнение этого требования может привести к повреждению или травмам.

► Очистка

-  При очистке вилки шнура питания всегда извлекайте ее из бытовой розетки.
 - Несоблюдение этого требования может привести к поражению электрическим током или травме.

Периодически очищайте вилку шнура питания, чтобы предотвратить накопление пыли (раз в полгода).

-  Несоблюдение этого требования может привести к возгоранию из-за повреждения изоляции, вызванного влагой.
 - Отключите вилку шнура питания и протрите ее сухой тканью.

⚠ ВНИМАНИЕ

▶ Предотвращение травмирования зубов и десен

Лица, неспособные обращаться с устройством, не должны его использовать.

Лица со сниженной чувствительностью ротовой полости не должны использовать это устройство.

- Это может привести к травме или повреждению зубов и десен.

Лица, страдающие пародонтозом, а также проходящие лечение зубов или обеспокоенные симптомами в полости рта, перед использованием устройства должны проконсультироваться со стоматологом.

- Невыполнение этого требования может привести к травме или повреждению зубов и десен.

▶ Данный продукт

Используйте устройство только для очистки ротовой полости.

- Направление струи воды в глаза, нос, уши, горло или на язык может привести к несчастному случаю или травме.

Не наливайте в резервуар воду, температура которой превышает 40 °С.

- Это может привести к ожогам.

Не пользуйтесь одной насадкой совместно с членами семьи или другими людьми.

- Это может привести к инфекции или воспалению.

▶ Обратите внимание на следующие меры предосторожности

Следите, чтобы в вилке сетевого шнура не прилипали мелкие металлические предметы или мусор.

- Это может привести к поражению электрическим током или пожару из-за короткого замыкания.

Не наматывайте сетевой шнур вокруг устройства во время хранения.

- Это может привести к излому шнура под нагрузкой, и, как следствие, к возгоранию по причине короткого замыкания.

Отключите вилку шнура питания от бытовой розетки, если устройство не используется в течение длительного периода времени.

- Невыполнение этого требования может привести к поражению электрическим током или возгоранию из-за утечки тока в результате износа изоляции.

Отключайте вилку шнура питания, взявшись за нее, а не за шнур.

- Невыполнение этого требования может привести к поражению электрическим током или возгоранию из-за короткого замыкания.

После использования всегда осуществляйте уход за устройством и его очистку. (См. страницы 20 и 21.)

- В случае несоблюдения санитарно-гигиенических норм, в устройстве могут появиться плесень и бактерии, что может нанести вред вашему здоровью.

Использование по назначению

▶ Примечание

- Не добавляйте в резервуар для воды соль, жидкость для полоскания рта и прочие химические вещества. Это может привести к неполадкам в работе.
- Не сушите основной блок при помощи сушилки или тепловентилятора. Это может привести к возникновению неполадок в работе и деформации частей устройства.
- Не протирайте поверхность прибора растворителями, бензином, спиртом и т. п. Это может привести к возникновению неполадок в работе, растрескиванию или обесцвечиванию частей устройства.
- После использования храните устройство в местах с низкой влажностью. Несоблюдение этого требования может привести к неисправности.

Основные компоненты

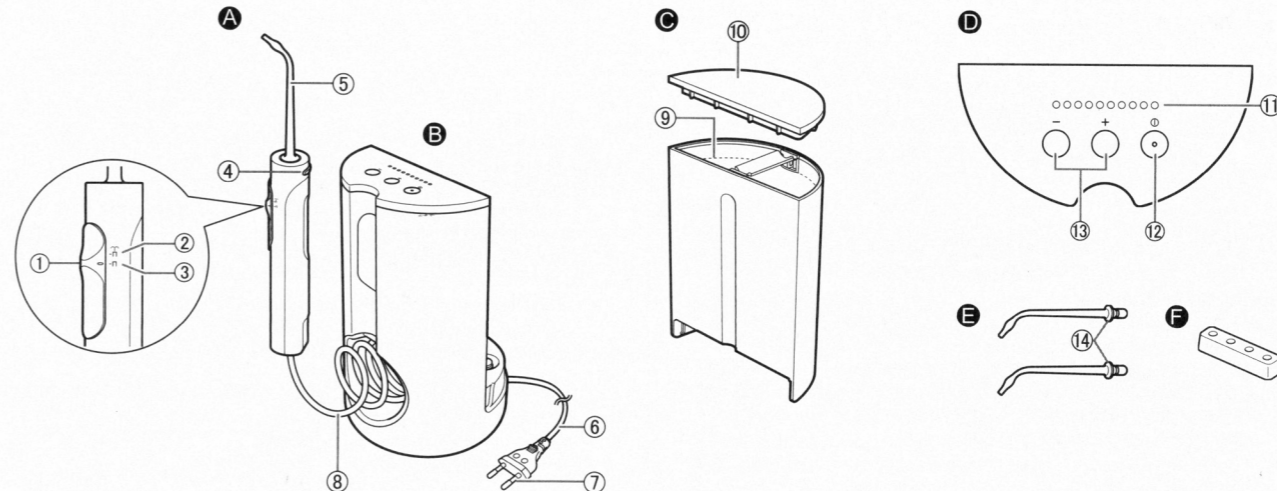

A Ручка

- 1 Переключатель Выкл./Струя
- 2 Режим струи
- 3 Выкл
- 4 Кнопка освобождения насадки
- 5 Насадка

B Основной блок

- 6 Шнур питания
- 7 Вилка шнура питания
- 8 Всасывающий шланг

C Резервуар для воды

- 9 Верхний предельный уровень воды
- 10 Крышка резервуара для воды

D Панель управления

- 11 Светодиодный индикатор уровней давления воды (1-10 уровней)
- 12 Выключатель питания «I»
- 13 Переключатель режимов работы

E Насадка (x2)

- Насадка относится к расходным материалам.

- 14 Идентификационное кольцо (белое и черное)

Принадлежности

F Подставка для насадок

Внутри основного блока (в резервуаре для воды и всасывающем шланге) может находиться влага, которая осталась от дистиллированной воды, использовавшейся для тестирования устройства.

Использование

На умывальнике

- Поместите основной блок на ровную и устойчивую поверхность.
- Вставьте вилку сетевого шнура в розетку.
 - Шнур питания может быть выведен с правой или с левой стороны.

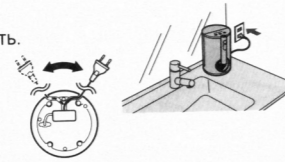

- Откройте крышку резервуара для воды, выньте резервуар и наполните его водой.

- Всегда используйте свежую водопроводную или слегка подогретую воду.
- Если вода холодная, слегка подогрейте ее до температуры не выше 40 °С.
- При заливке воды не превышайте ее верхний предельный уровень.

Верхний предельный уровень воды

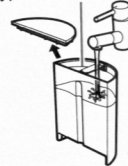

- Надежно вставьте резервуар для воды в основной блок и установите крышку резервуара.



- Плотно вставьте насадку в ручку до щелчка. Убедитесь, что она надежно закреплена.

- Если насадка устанавливается с трудом, смочите вставную часть насадки водой.



Вставная часть насадки

- Выберите уровень давления воды.

- Убедитесь, что переключатель Выкл./Струя установлен в положение «П» (Выкл.)

- Нажмите выключатель питания «ⓐ».
(Светодиодный индикатор уровня давления воды светится.)
 - Питание отключится примерно через 10 минут, если вы забудете его выключить. (Эта функция служит для того, чтобы пользователь не забывал выключать питание.)



- Направив насадку в раковину, установите переключатель Выкл./Струя в положение «П» (режим струи) для выпуска струи воды.

Переключатель Выкл./Струя

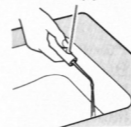

- Нажимайте кнопки «+» или «-» на переключателе регулировки давления воды, пока не будет обеспечен необходимый расход.
 - Нажатие и удержание кнопок «+» или «-» приведет к непрерывному изменению давления воды.

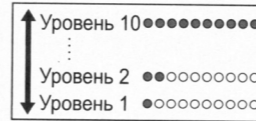

- Установите переключатель Выкл./Струя в положение «П» (Выкл.), чтобы временно выключить струю.
 - Не оставляйте устройство в состоянии «П» (Выкл.) больше 1 минуты. (Это может вызвать его выход из строя.)

- Вставьте насадку в рот, слегка прикройте его и установите переключатель Выкл./Струя в положение «П» (Режим струи).

Если вы хотите приостановить выброс струи, установите переключатель Выкл./Струя в положение «П» (Выкл.).

Поднимите локоть — Держите голову над раковиной



- После использования, установите переключатель Выкл./Струя в положение «П» (Выкл.), выключите выключатель питания «ⓐ», а затем выньте насадку изо рта.

- Индикатор уровня давления начнет мигать. (Индикатор погаснет через 1 минуту.)
- Будет запомнен последний выбранный уровень давления воды, с которого оральный ирригатор начнет работу в следующий раз.



Примечания

- Не слишком сильно надавливайте кончиком насадки на зубы или десны.
- Поскольку налет, прилипший к поверхности зубов, не может быть удален только струей воды, всегда требуется чистка зубной щеткой. Рекомендуется после чистки зубов очистить полость рта струей воды.
- Не включайте выключатель питания «ⓐ», если резервуар для воды пустой (кроме воды, которая находится в основном блоке).
- Если переключатель Выкл./Струя находится в положении «П» (Выкл.) более 1 минуты, выключите выключатель питания «ⓐ».
- Рекомендуемая рабочая температура орального ирригатора составляет 5 °С-40 °С. Если температура в помещении выше или ниже рекомендуемой температуры, оральная ирригатор может перестать работать.

Очистка зубов

Очистка пространства между зубами

- Направьте струю воды на пространство между зубами.
- Обработайте переднюю и заднюю поверхности зубов.



Очистка пародонтальных карманов

- Направьте струю воды в пространство между зубами и деснами.
- Медленно переместите струю воды вдоль десен.
- Почистите зубы с передней и задней стороны, а также за коренными зубами.
- Если вас беспокоят чувствительные десна, очистите их слабой струей воды.

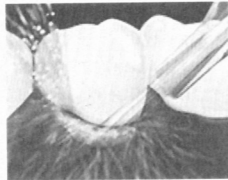
**Уход за деснами**

- Массажруйте десны струей воды.
- Если вас беспокоят чувствительные десна, выполняйте массаж слабой струей воды.

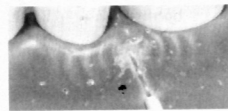
**После использования****1. Откройте крышку резервуара для воды, выньте резервуар и вылейте оставшуюся воду.**

- Вынимая резервуар для воды, нажмите на главный блок рукой.
- Заменяйте воду после каждого пользования ирригатором.
- Удалите грязь внутри резервуара для воды губкой, щеткой и т. д.
- Резервуар для воды можно мыть в посудомоечной машине.
- Крышку резервуара для воды нельзя мыть в посудомоечной машине.

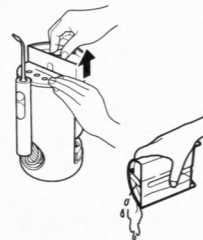
**2. Вставьте резервуар для воды и включите выключатель питания «I».****3. Направив насадку в раковину, установите переключатель Выкл./Струя в положение «П» (Режим струи), чтобы удалить остатки воды из основного блока.**

Переключатель Выкл./Струя

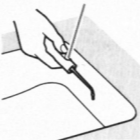
**4. Когда вода перестанет вытекать, установите переключатель Выкл./Струя в положение «П» (Выкл.) и выключите выключатель питания «I».****5. Извлеките вилку шнура питания из розетки.****6. Нажмите кнопку освобождения насадки на корпусе, чтобы освободить насадку, а затем промойте ее. Уберите насадку.**

- Подставку для насадок нельзя мыть в посудомоечной машине.

7. Очистите ручку и снова установите ее на основной блок.**При очистке насадки и ручки**

- Не используйте теплую воду с температурой, превышающей 50 °C.
- Используйте нейтральное моющее средство для посуды и хорошо промойте их водой, чтобы после очистки не осталось моющего средства.
- Вытрите воду полотенцем или чем-то подобным и поместите устройство в сухое место.
- Насадку нельзя мыть в посудомоечной машине.

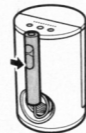
**Пятна на основном блоке вытирайте тканью, которая была пропитана мыльной водой, а затем отжата**

- Никогда не используйте растворители, бензин или спирт. (Это может привести к выходу из строя, растрескиванию или обесцвечиванию деталей.)
- Не мойте основной блок водой.
- Используйте ватные палочки для очистки любых деталей, недоступных для очистки тканью.

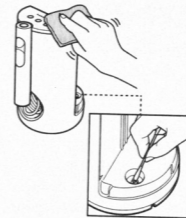
**Если идентификационное кольцо сползает, как показано на рисунке справа, выровняйте насадку относительно идентификационного кольца, чтобы установить его**

- Даже если идентификационное кольцо не установлено, оно не влияет на работу насадки.

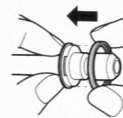
**Устранение неисправностей**

Проблема	Возможная причина	Действия
Не вытекает вода или слабая струя.	<ul style="list-style-type: none"> ▶ Засорена насадка. ▶ Расплющен выход насадки. 	<ul style="list-style-type: none"> ▶ Замените насадку.
Насадка выпадает во время использования.	<ul style="list-style-type: none"> ▶ Деформация насадки. 	<ul style="list-style-type: none"> ▶ Замените насадку.
Не запоминается уровень Давления воды.	<ul style="list-style-type: none"> ▶ Вилка шнура питания извлечена из бытовой розетки до выключения питания выключателем «I». 	<ul style="list-style-type: none"> ▶ Прежде чем вытащить вилку из розетки, выключите выключатель питания «I».

Проблема	Возможная причина	Действия
Отсутствует или изменяется* звук работы при установке переключателя Выкл./Струя в положение «П» (Выкл.).	<ul style="list-style-type: none"> ▶ Это не является неисправностью. Используйте устройство как обычно. * Это может происходить, в частности, в условиях низкой температуры. 	
Автоматически отключается питание.	<ul style="list-style-type: none"> ▶ Активирована функция, предотвращающая оставление устройства во включенном состоянии. ▶ Функция самозащиты активируется из-за грозы и т. д. 	<ul style="list-style-type: none"> ▶ Это не является неисправностью. (См. стр. 18.) ▶ Снова включите выключатель питания «I».
Светодиодный индикатор уровня давления воды продолжает мигать после выключения выключателя питания «I».	<ul style="list-style-type: none"> ▶ Это не является неисправностью. Индикатор погаснет через 1 минуту после выключения. (См. стр. 19.) 	

Если проблему решить не удается, обратитесь в магазин, где был приобретен данный прибор, или в авторизованный сервисный центр Panasonic для ремонта.

Технические характеристики

Источник питания	См. паспортную табличку на устройстве (Автоматическое преобразование напряжения)
Потребляемая мощность	18 Вт
Объем резервуара для воды	Прибл. 600 мл (обеспечивается уровень давления воды «10» в течение 115 секунд)
Размеры	Основной блок: 280 (В) × 125 (Ш) × 140 (Г) мм (с насадкой) 200 (В) × 125 (Ш) × 140 (Г) мм (без насадки)
Длина всасывающего шланга	Прибл. 1 100 мм
Масса	Основной блок: Прибл. 940 г (с насадкой)

Данное устройство предназначено только для домашнего использования.

Замена насадки (продается отдельно)

- Если наконечник насадки деформировался (или износился), насадку следует заменить новой.
- Насадка относится к расходным материалам. Насадку следует заменять на новую приблизительно через каждые 6 месяцев по гигиеническим причинам, даже если ее форма не изменилась (и она не изношена).
- Дополнительные насадки с идентификационными кольцами, позволяющие использовать основной блок несколькими лицами.



Новая насадка
(наконечник)

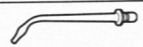

Деформированная насадка
(наконечник)

Номер детали	Сменная насадка для EW1611	
WEW0982	Насадка	

Установленный производителем в порядке п. 2 ст. 5 Федерального Закона РФ "О защите прав потребителей" срок службы для данного изделия равен 7 годам с даты производства при условии, что изделие используется в строгом соответствии с настоящей инструкцией по эксплуатации и применимыми техническими стандартами.



Панасоник Корпорэйшн

1006, Кадома, Осака 571-8501, Япония

Сделано в Китае

Примечание:

Дата изготовления устройства (год, месяц) указана на обратной стороне в виде номера.

Номер: X X XXXXX

серийный номер

месяц – 1-Январь, 2-Февраль ...,
J-Октябрь, K-Ноябрь,
L-Декабрь

год (последние цифры означают год) – 0-2010, 1-2011 ..., 9-2019

<Примечания>

1. Устанавливайте прибор на твердой плоской поверхности, за исключением отсоединяемых или несъемных частей.
2. Хранить в сухом, закрытом помещении.
3. Во время транспортировки не бросать, не подвергать излишней вибрации или ударам о другие предметы.
4. Утилизировать в соответствии с национальным и/или местным законодательством.

Правила и условия реализации не установлены изготовителем и должны соответствовать национальному и/или местному законодательству страны реализации товара.